

一、 男子甲組團體賽：6 隊 ，10 場 ， 取3名。

預賽：6/22賽程分 2 組循環，各取前 2 名進決賽；

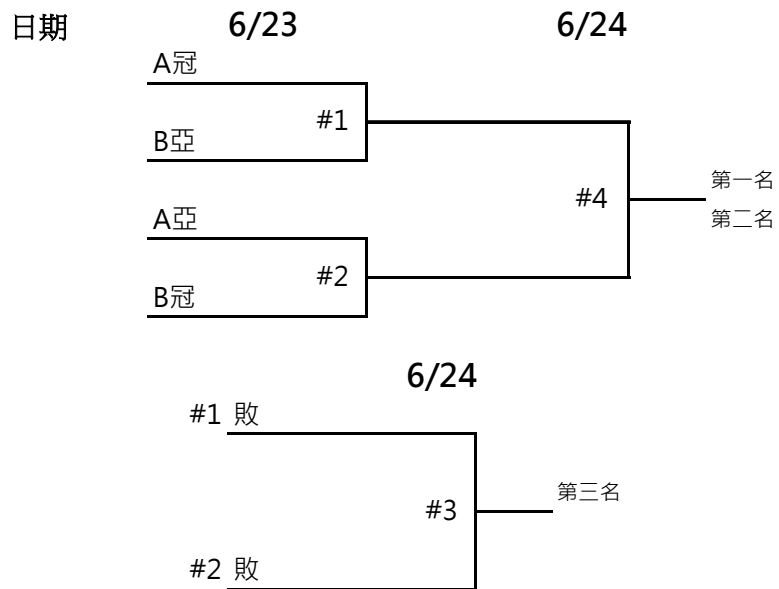
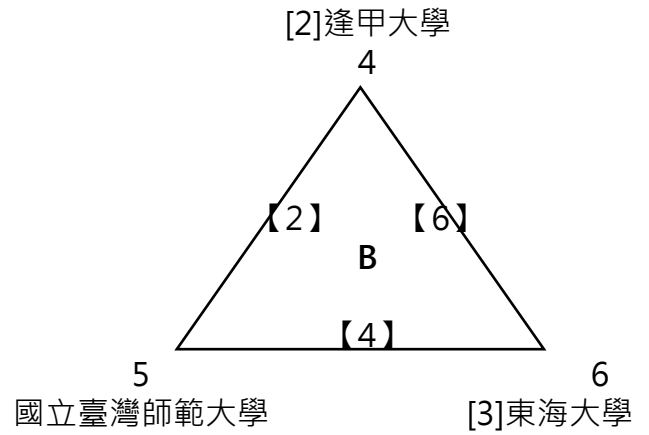
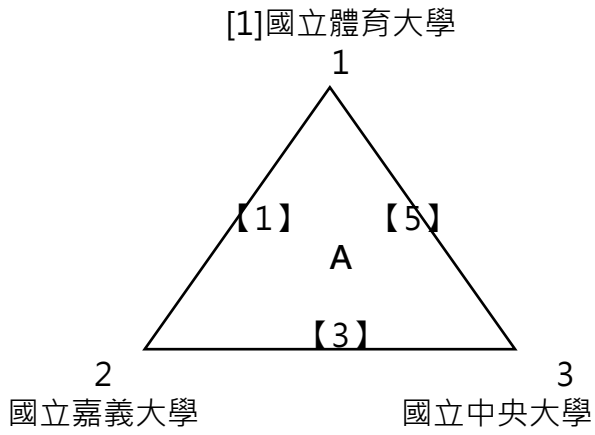

二、男子乙組團體賽：23 隊，41 場，取 6 名。

預賽：6/22賽程 分 8 組循環，各取前 2 名進決賽；

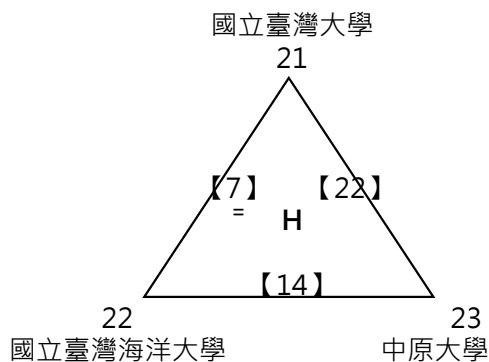
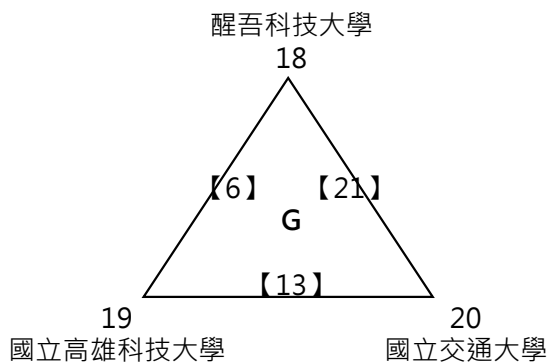
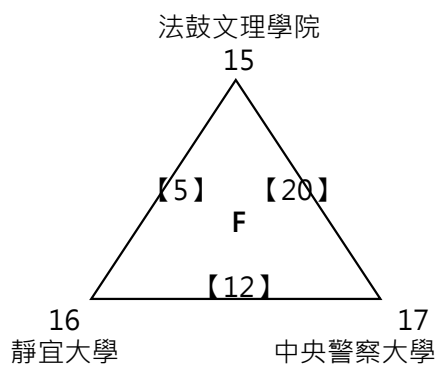
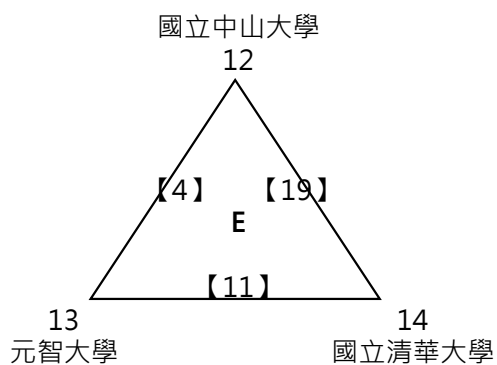
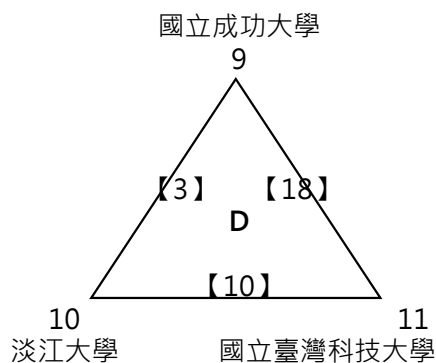
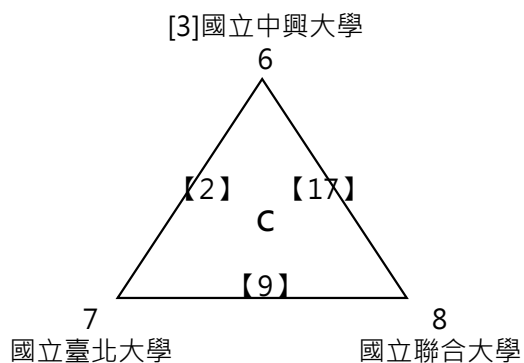
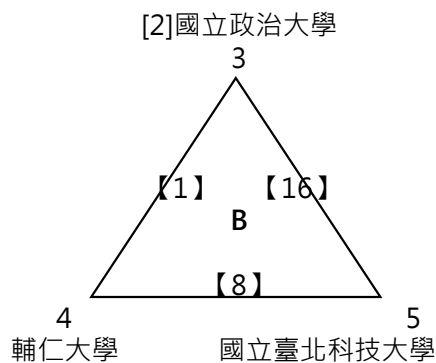
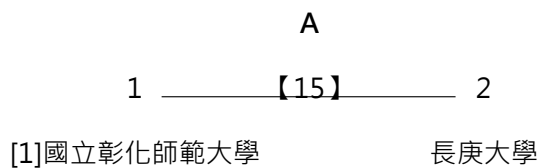

二、決賽：單淘汰賽，種子位置不變，

分組第2抽 2、3、6、7、10、11、14、15號籤(預賽同組同區重抽)

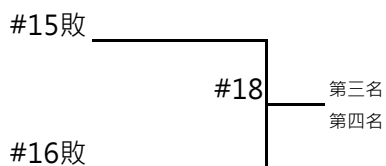
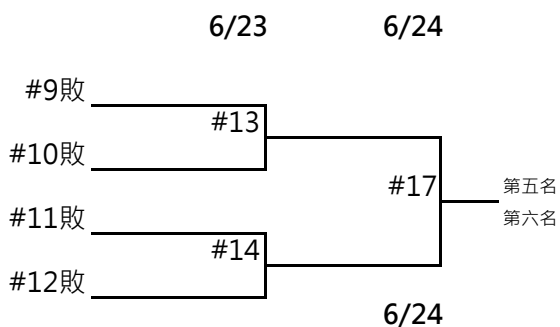
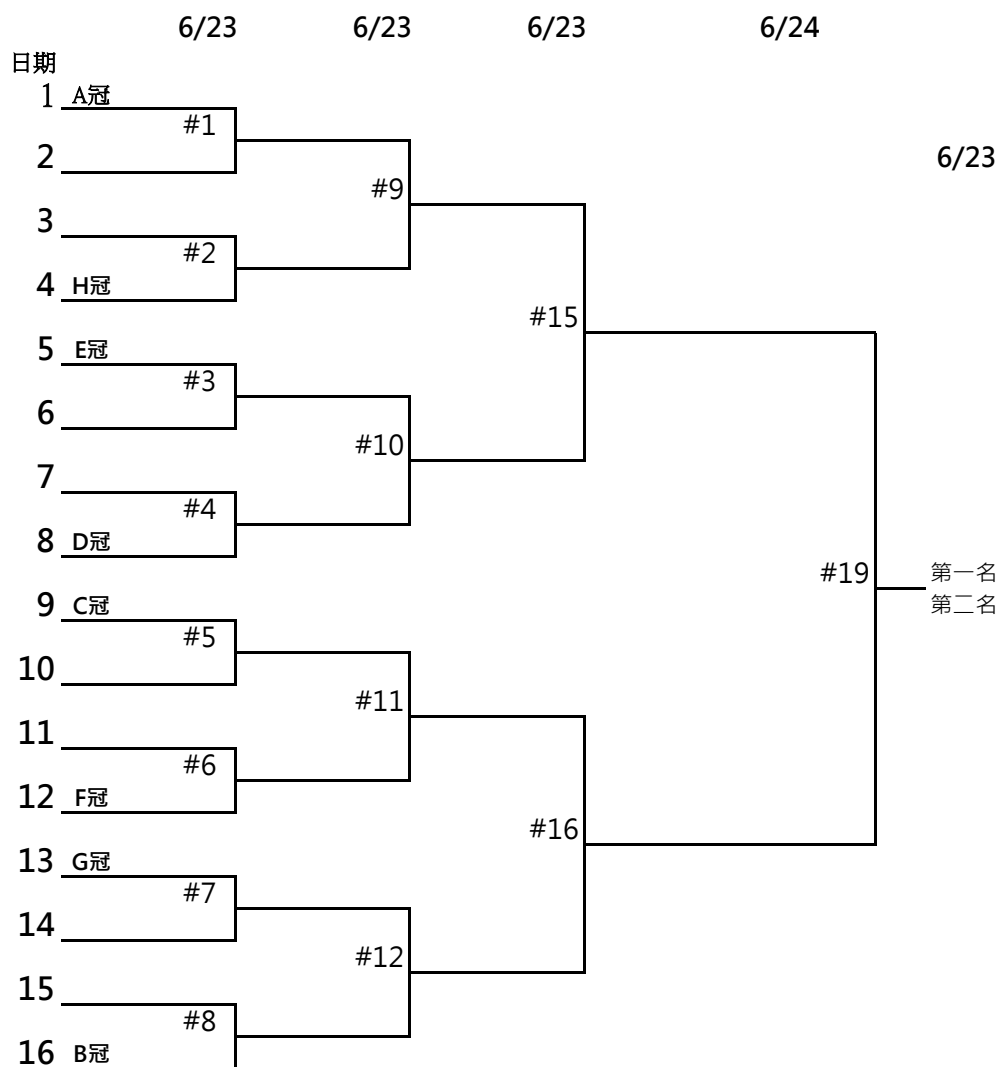

三、壯年組團體賽：24 隊，43 場，取 6 名。

預賽：6/22賽程 分8組循環，各取前 2 名進決賽；

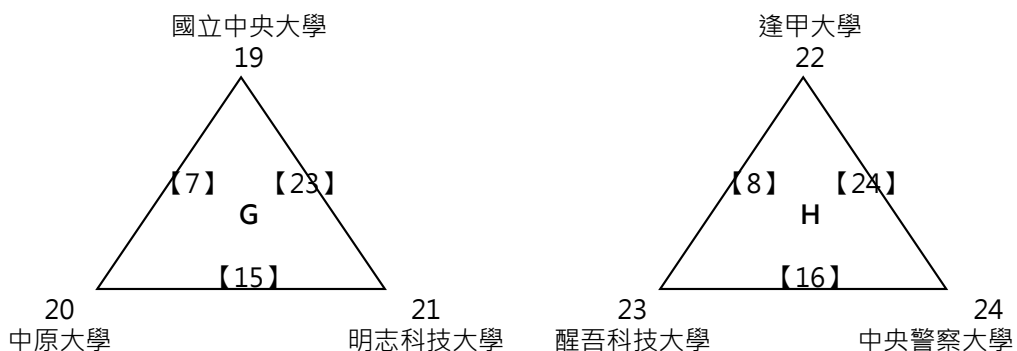
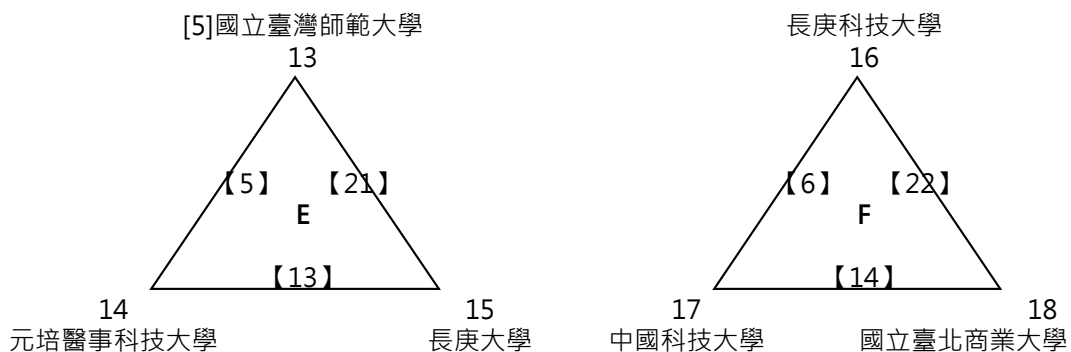
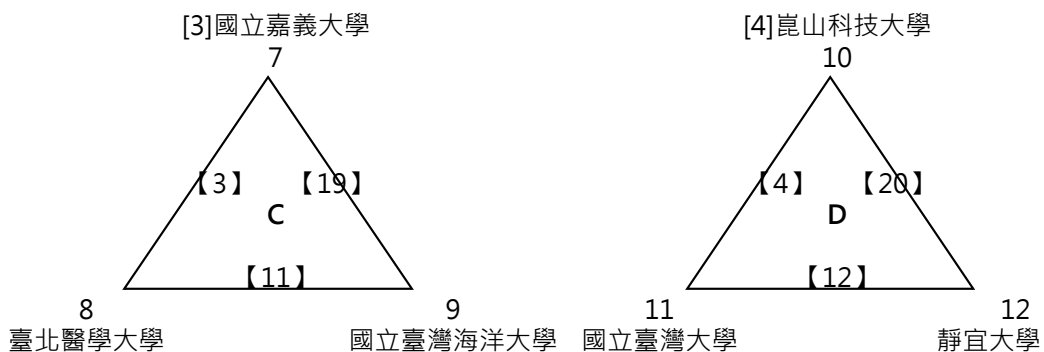
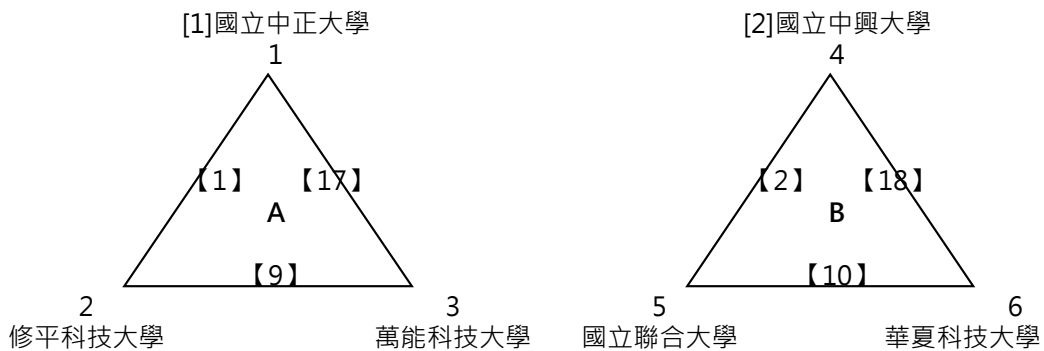

三、決賽：單淘汰賽，種子位置不變，  
分組第2抽 2、3、6、7、10、11、14、15號籤(預賽同組同區重抽)

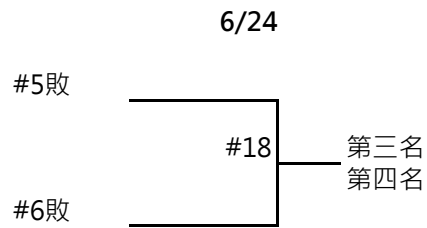
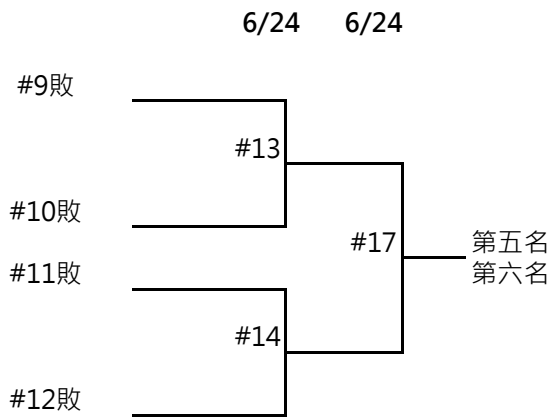
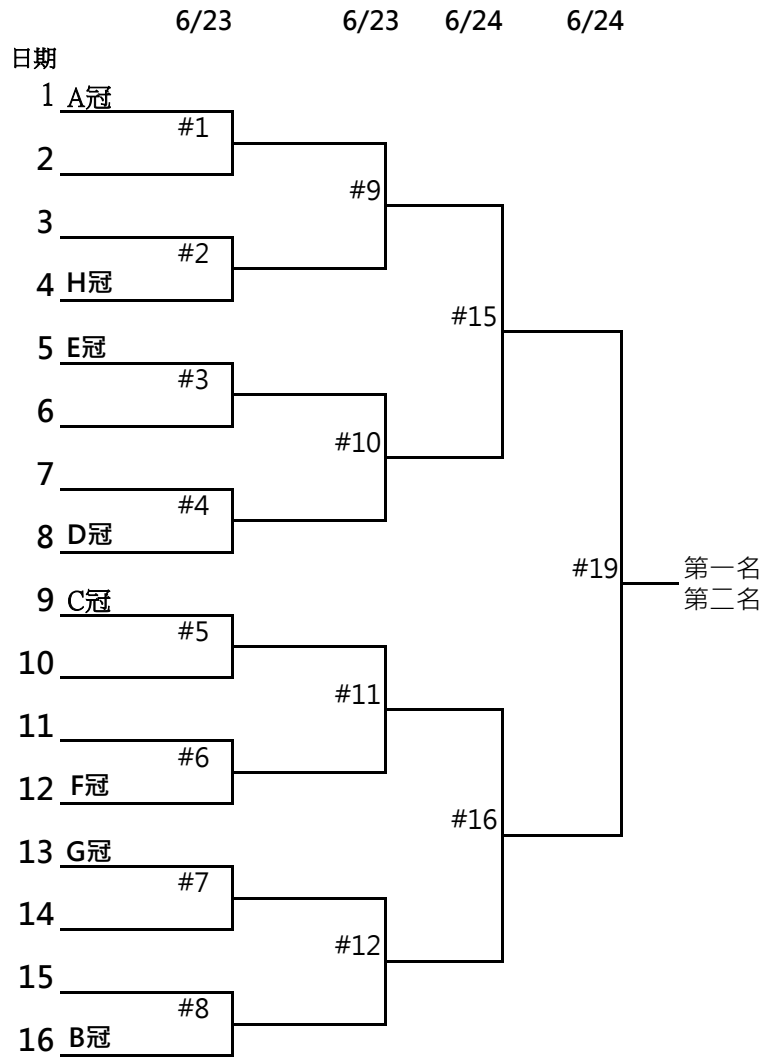

四、女子組團體賽：11 隊，18 場，取 4 名。

預賽：6/23賽程 分 4組循環，各取前 2 名進決賽

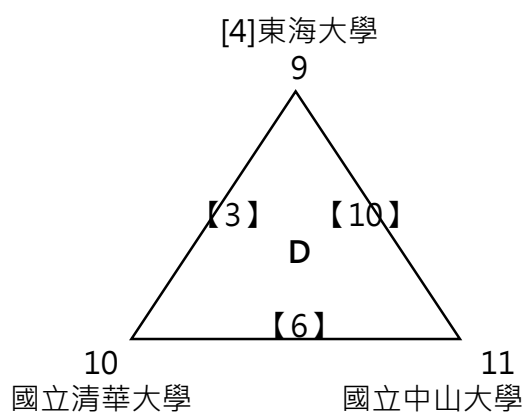
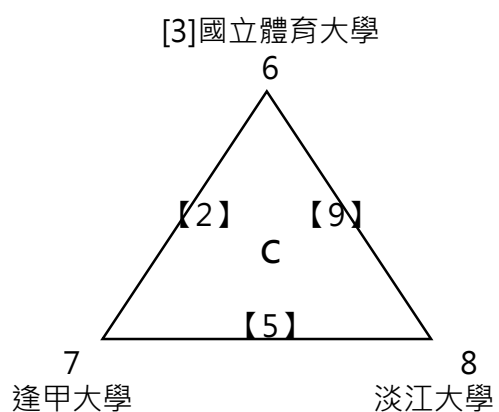
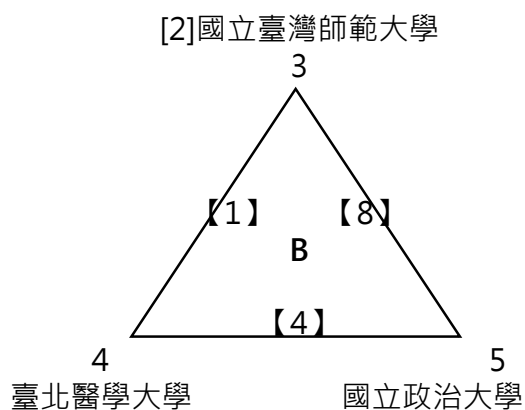
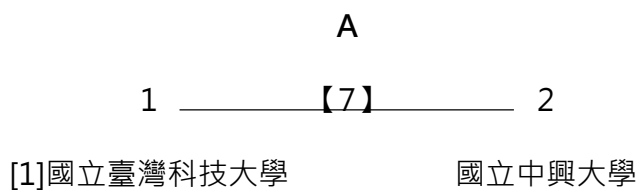

四、決賽：4/7賽程 單淘汰賽，種子位置不變，  
分組第2抽 2、4、5、7號籤(預賽同組同區重抽)。

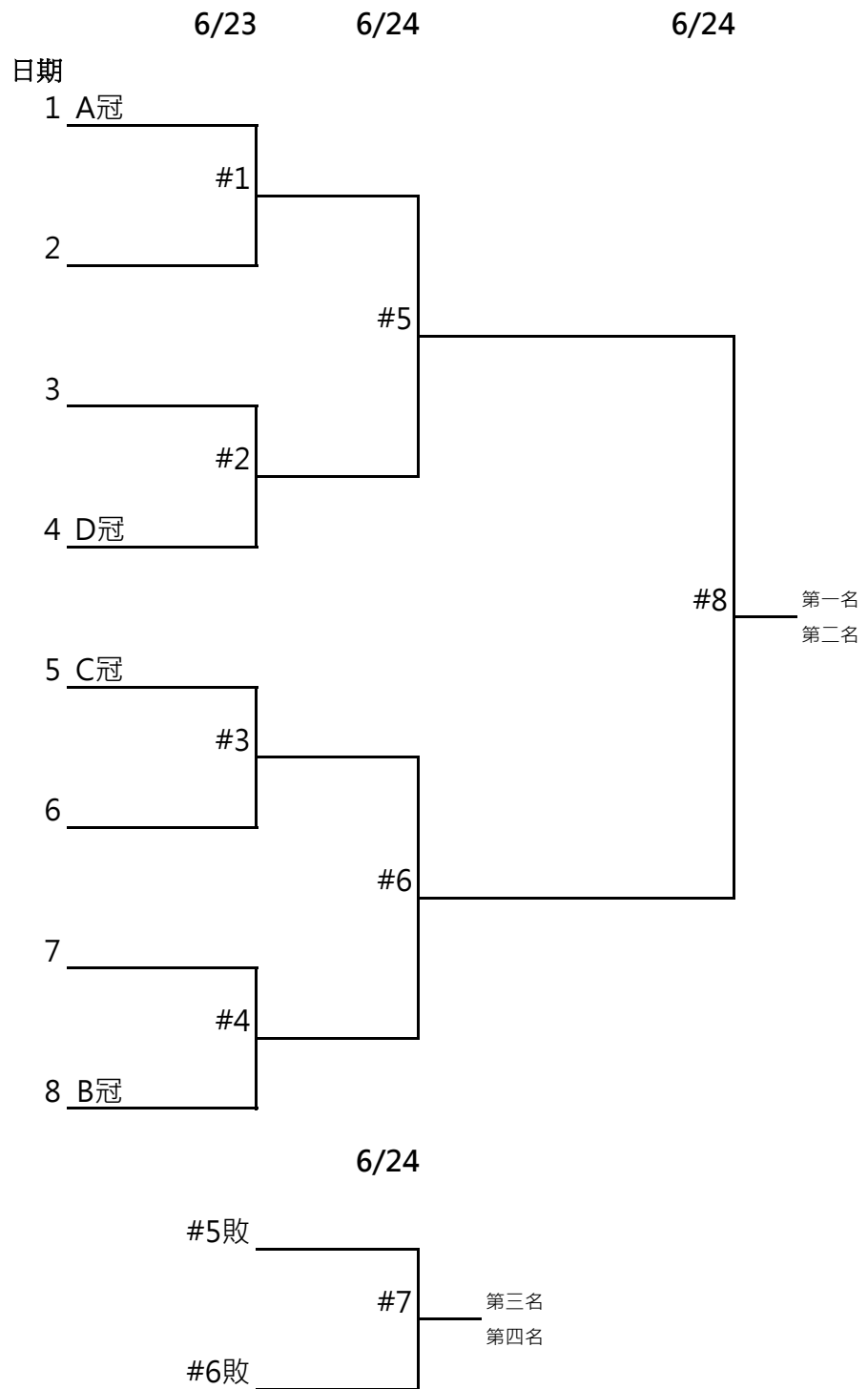

五、一級主管組個人賽：12組，20場，取4名。

預賽：6/23賽程 分4組循環，各取前2名進決賽

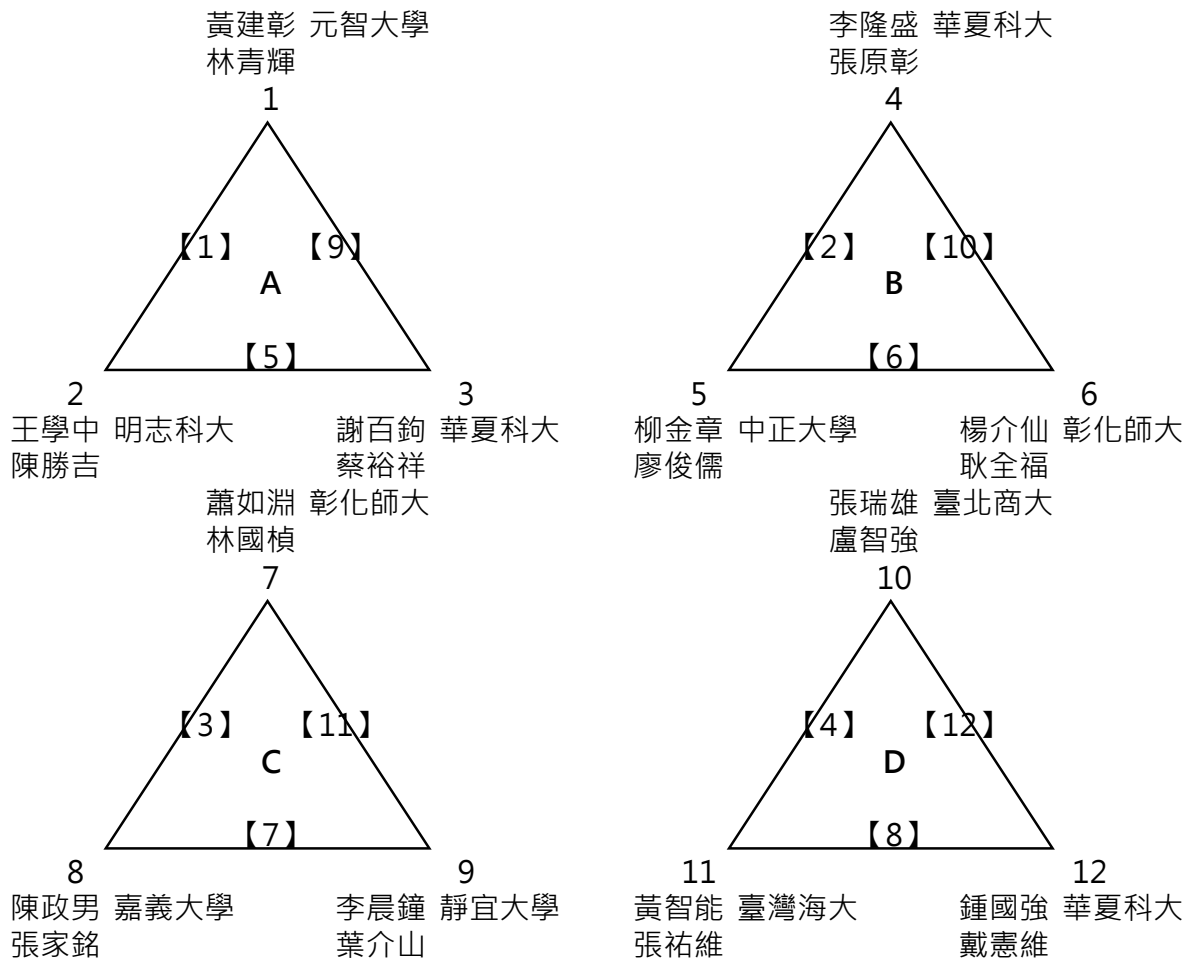



五、主管決賽：6/23賽程 單淘汰賽，種子位置不變，  
分組第2抽2、3、6、7 號籤 (預賽同組同區重抽)

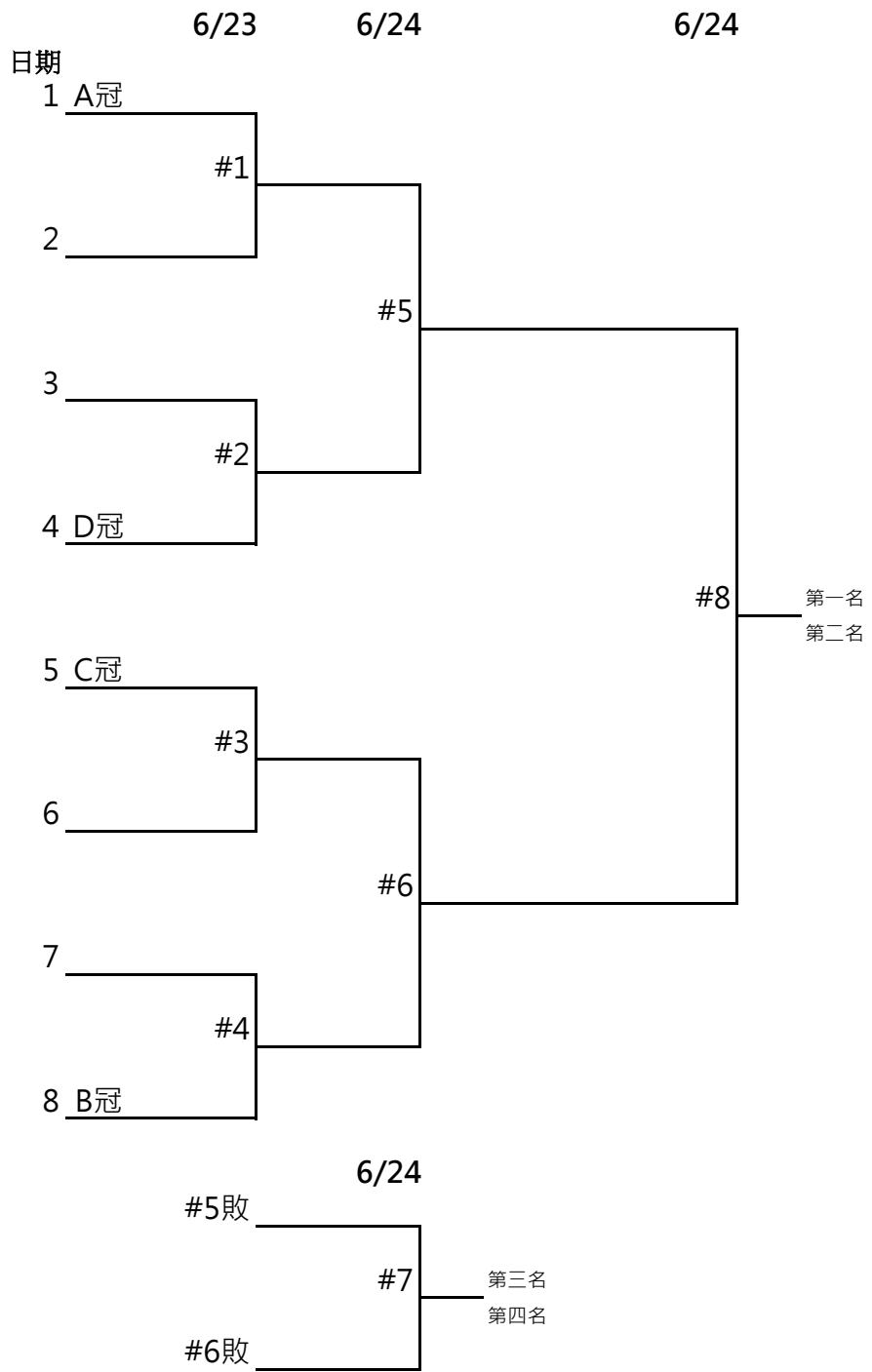

六、百齡組個人賽：27 組，52 場，取 6 名。

預賽：6/23賽程 分 8 組循環，各取前 2 名進決賽；

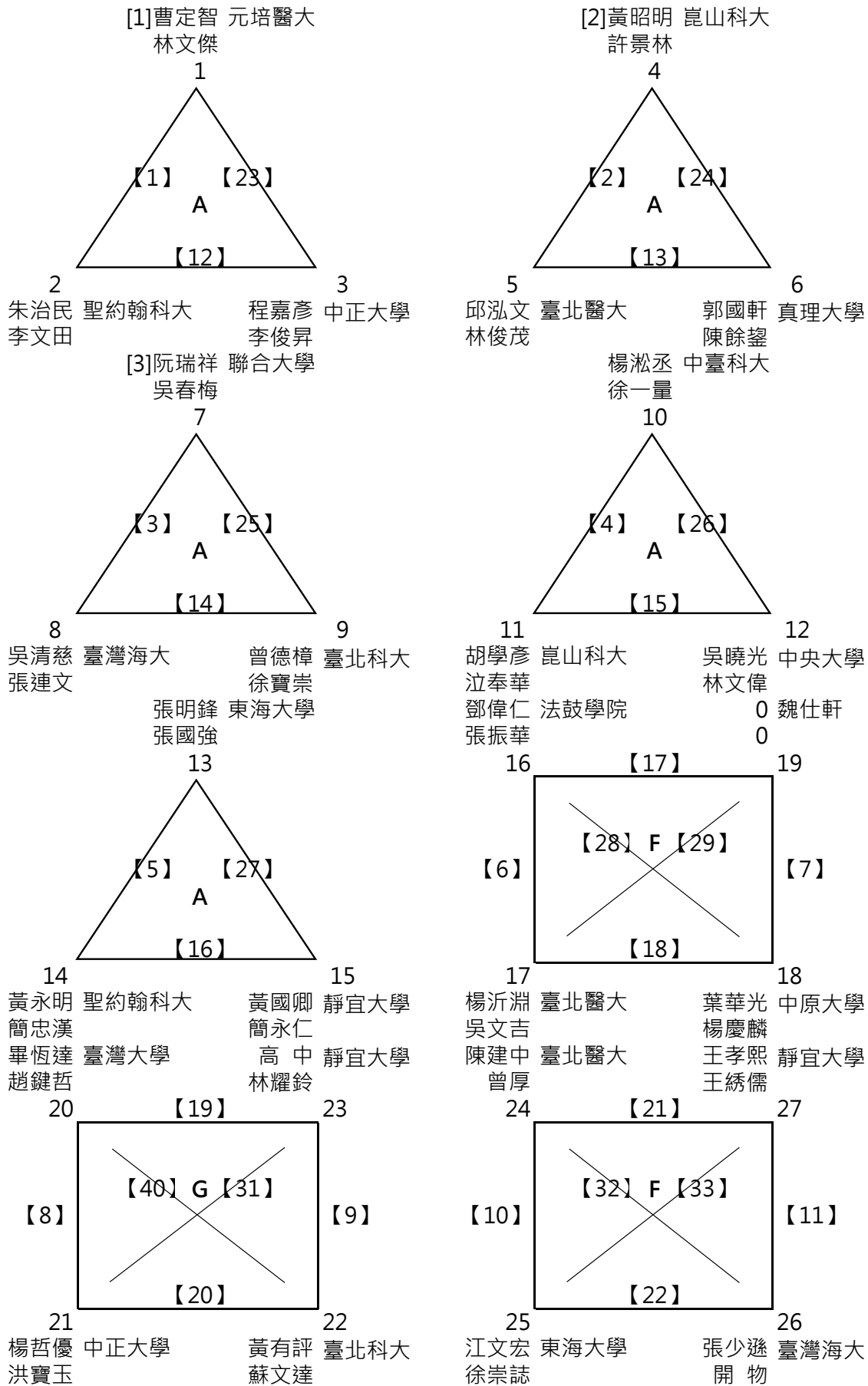

六、百齡決賽：單淘汰賽，種子位置不變，  
分組第2抽 2、3、6、7、10、11、14、15號籤(預賽同組同區重抽)

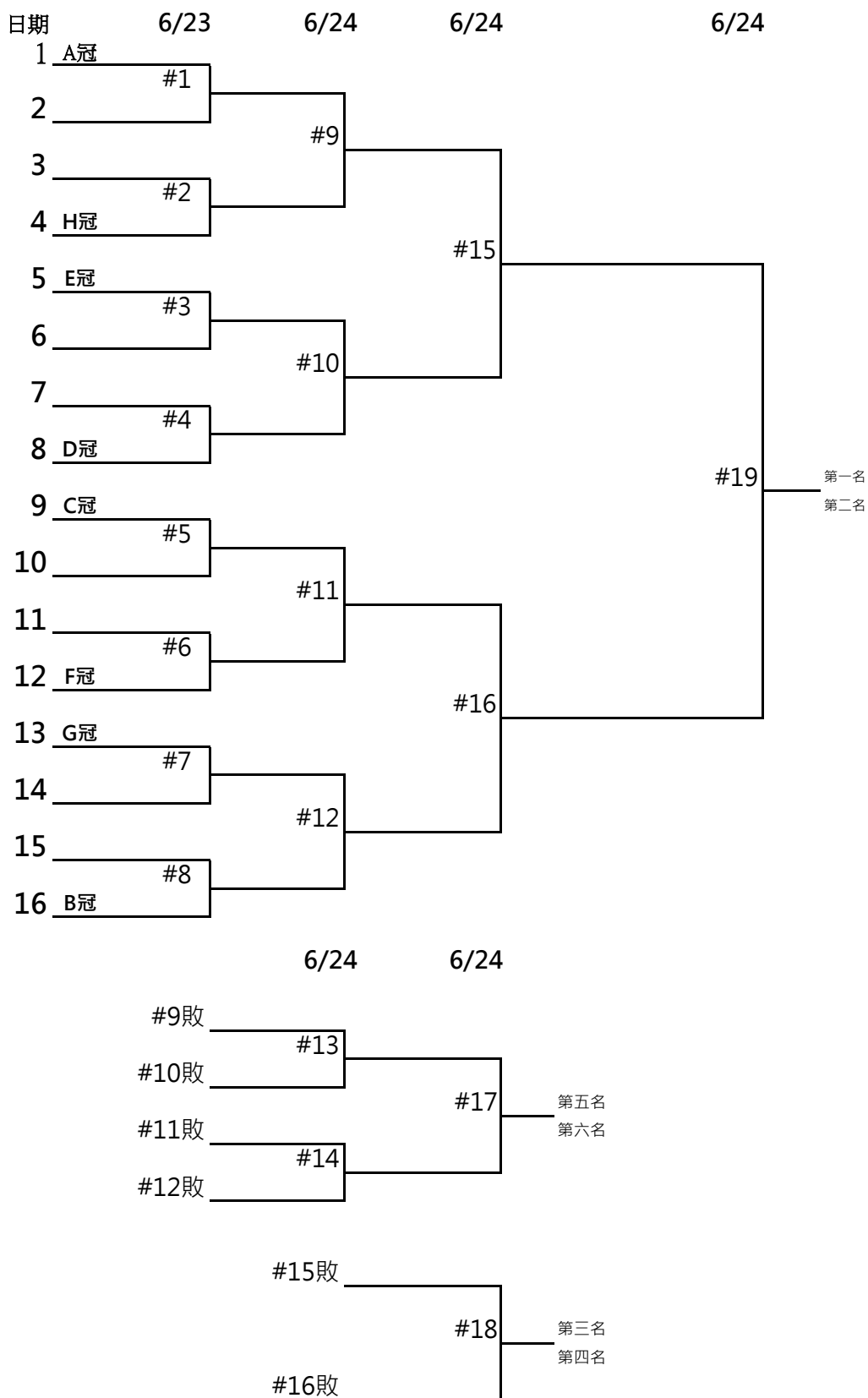

七、長青組個人賽：8組，16場，取4名。

預賽：6/23賽程 分2組循環，各取前2名進決賽

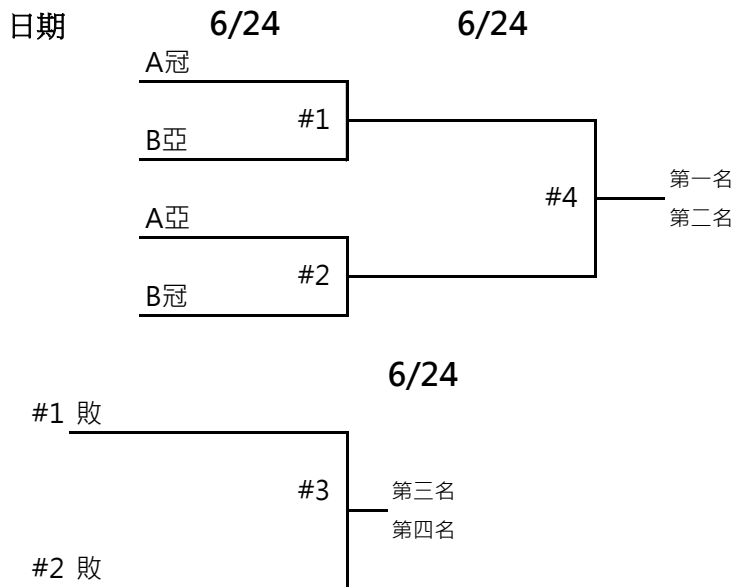
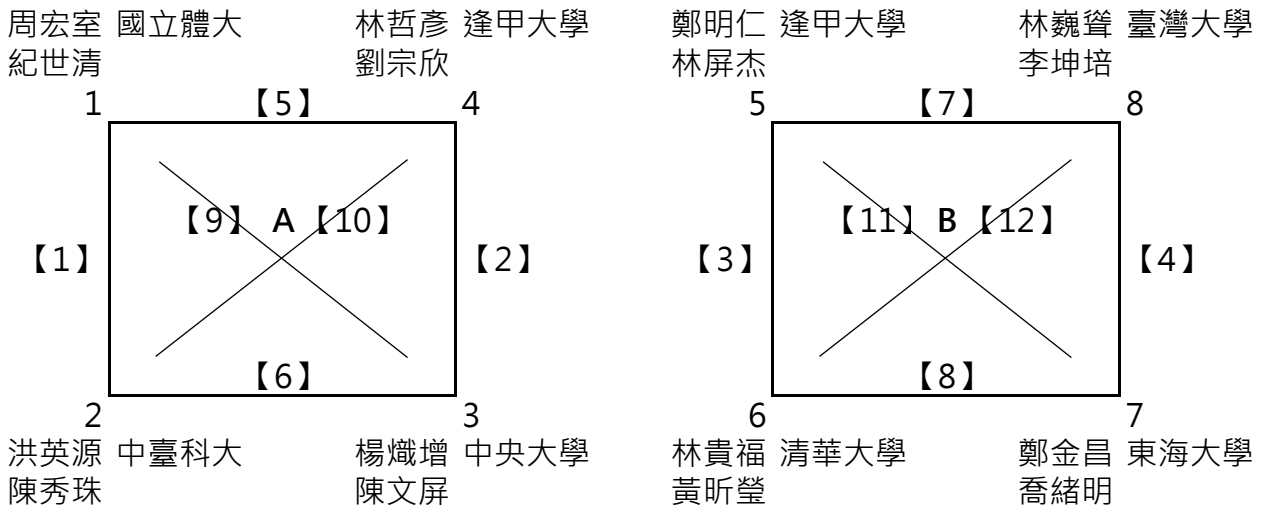

八、 男女混合乙組雙打個人賽：18 組，43場，取6 名。

預賽：6/23賽程 分 4 組循環，各取前 2 名進決賽

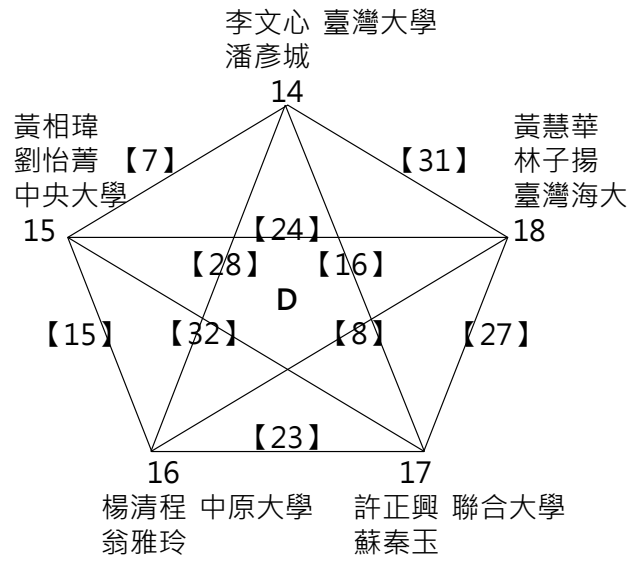
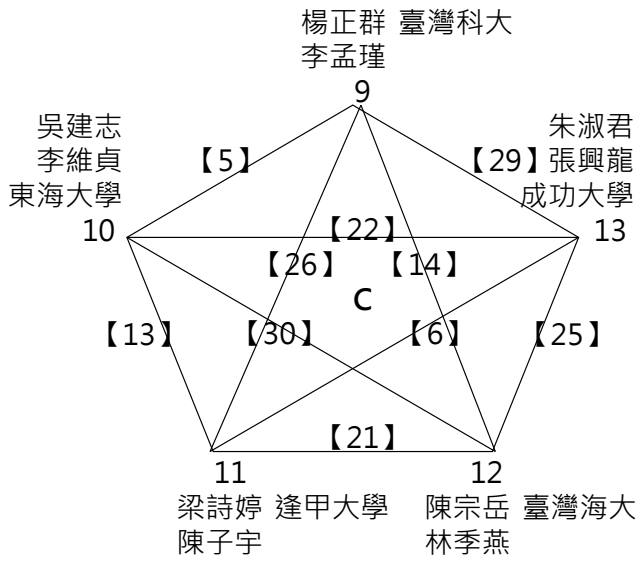
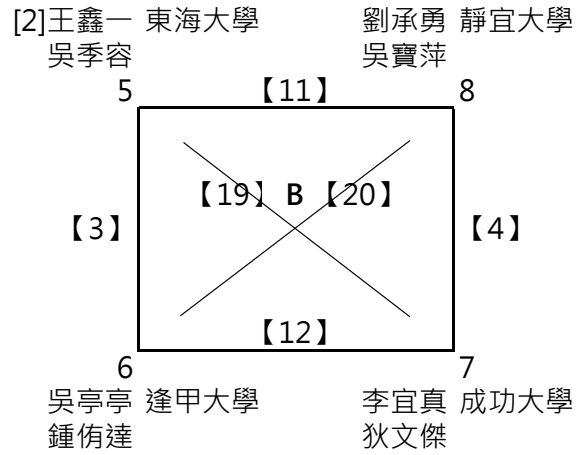
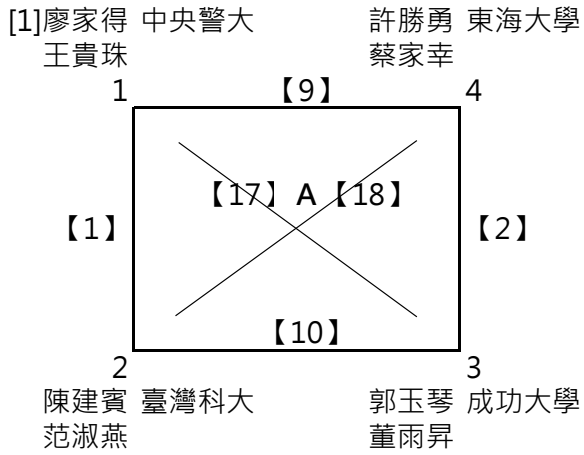

八、混乙決賽：6/24賽程 單淘汰賽，種子位置不變，  
分組第2抽 2、3、6、7號籤(預賽同組同區重抽)

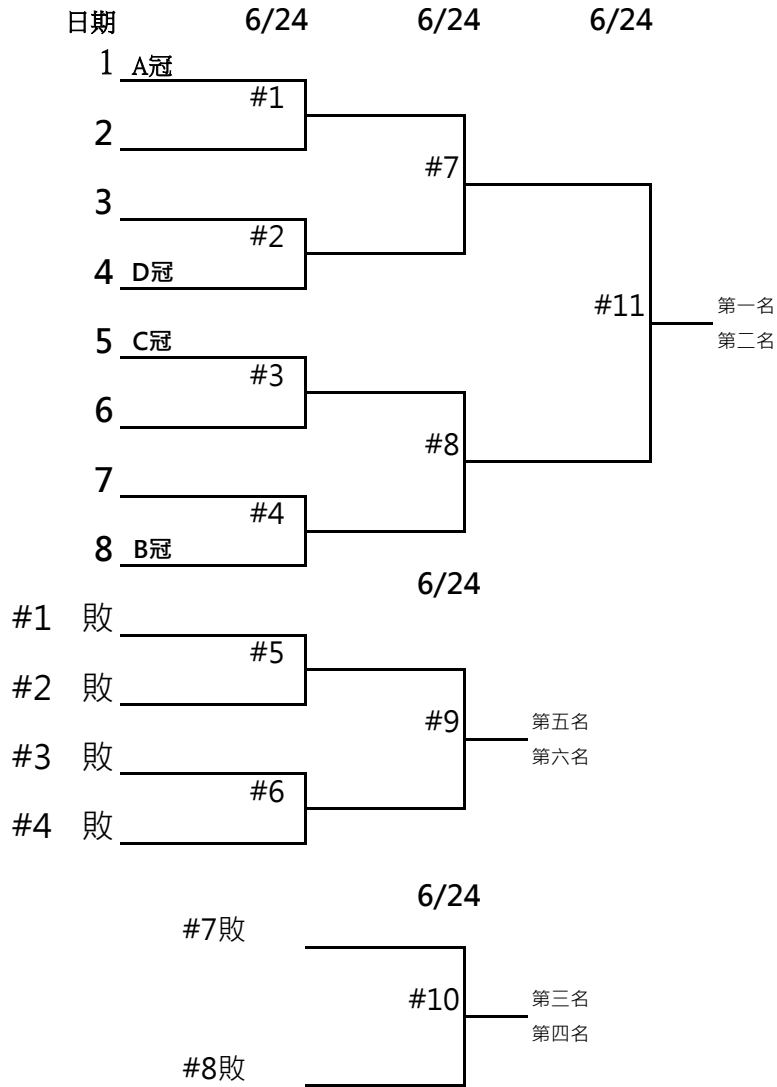

# 中華民國大專校院107年度教職員工羽球錦標賽統計表

時間：106年6月22日至24日 地點：長庚科技大學體育館

## (一)報名隊數及場數統計表：

項目	組別	參加隊數	場數	總計
團體賽	男甲	6 隊	10 場	112 場
	男乙	23 隊	41 場	
	壯年	24 隊	43 場	
	女子	11 隊	18 場	
個人賽	一級主管組	12 組	20 場	131 場
	百齡組	27 組	52 場	
	長青組	8 組	16 場	
	混合乙組	18 組	43 場	

## (二)使用時間、場地統計表：

日期	6/22 (五)	6/23 (六)	6/24 (日)
使用時間	08:30 ↓ 16:30	08:30 ↓ 17:30	08:30 ↓ 12:00
使用場地	10 面	10 面	10 面
場次	團體	50	46
	個人	0	101
		場	
共計	團體	112 場	
	個人	131	

# 中華民國大專校院107年度教職員工羽球錦標賽

## 場地分配表

日期	6月22日 (星期五) 共計：團體 50 場 個人 00 場									
時間 \ 場地	1	2	3	4	5	6	7	8	9	10
08:30	男乙團[1]	男乙團[2]		男乙團[3]	男乙團[4]		男乙團[5]	男乙團[6]		男乙團[7]
10:00	開 幕 典 禮									
10:20	壯年團[1]	壯年團[2]	壯年團[3]		壯年團[4]	壯年團[5]	壯年團[6]	壯年團[7]		壯年團[8]
11:20	男甲團[1]		男甲團[2]	男乙團[8]	男乙團[9]	男乙團[10]	男乙團[11]	男乙團[12]	男乙團[13]	男乙團[14]
12:50	壯年團[9]	壯年團[10]	壯年團[11]	壯年團[12]			壯年團[13]	壯年團[14]	壯年團[15]	壯年團[16]
13:50	男乙團[15]	男甲團[3]	男乙團[16]	男乙團[17]	男乙團[18]	男乙團[19]	男乙團[20]	男甲團[4]	男乙團[21]	男乙團[22]
15:20	壯年團[17]		壯年團[18]	壯年團[19]	壯年團[20]	壯年團[21]	壯年團[22]		壯年團[23]	壯年團[24]
16:20										



日期	6月23日 (星期六) 共計：團體 46場 個人 43場									
時間 \ 場地	1	2	3	4	5	6	7	8	9	10
08:30	混乙[1]	混乙[2]	混乙[3]	混乙[4]	混乙[5]	混乙[6]	混乙[7]	混乙[8]	百齡[1]	百齡[2]
08:50	百齡[3]	百齡[4]	百齡[5]	百齡[6]	百齡[7]	百齡[8]	百齡[9]	百齡[10]	百齡[11]	長青[1]
09:10	男甲團[5]/[6]			女子團[1]	女子團[2]	女子團[3]	長青[2]	長青[3]	長青[4]	主管[1]
09:30							主管[2]	主管[3]	主管[4]	混乙[9]
09:50							混乙[10]	混乙[11]	混乙[12]	混乙[13]
10:10	男乙決#1	男乙決#2	男乙決#3	男乙決#4	男乙決#5	男乙決#6	男乙決#7	男乙決#8	混乙[14]	混乙[15]
10:30									混乙[16]	百齡[12]
10:50									百齡[13]	百齡[14]
11:10									百齡[15]	百齡[16]
11:30	男甲決#1/#2			女子團[4]	女子團[5]	女子團[6]	百齡[17]	百齡[18]	百齡[19]	百齡[20]
11:50							百齡[21]	百齡[22]	長青[5]	長青[6]
12:10							長青[7]	長青[8]	混乙[17]	混乙[18]
12:30	壯年決#1	壯年決#2	壯年決#3	壯年決#4	壯年決#5	壯年決#6	壯年決#7	壯年決#8	混乙[19]	混乙[20]
12:50									混乙[21]	混乙[22]
13:10									混乙[23]	混乙[24]
13:30	男乙決#9/#10			女子團[7]	女子團[8]	女子團[9]	女子團[10]	男乙決#11/#12		
13:50										
14:10										
14:30	壯年決#9	壯年決#10	壯年決#11	壯年決#12	主管[5]	主管[6]	主管[7]	主管[8]	百齡[23]	百齡[24]
14:50					百齡[25]	百齡[26]	百齡[27]	百齡[28]	百齡[29]	百齡[30]
15:10					百齡[31]	百齡[32]	百齡[33]	混乙[25]	混乙[26]	混乙[27]
15:30	男乙決#13	男乙決#14	男乙決#15	男乙決#16	混乙[28]	長青[9]	長青[10]	長青[11]	長青[12]	主管[9]
15:50					主管[10]	主管[11]				
16:10					女子決#1	女子決#2	女子決#3	女子決#4	主管[12]	百齡決#1
16:30					百齡決#2	百齡決#3				
16:50	百齡決#4	百齡決#5	百齡決#6	百齡決#7	百齡決#8	混乙[29]	混乙[30]	混乙[31]	混乙[32]	
17:10	主管決#1	主管決#2	主管決#3	主管決#4						
17:30										

日期	6月24日 (星期日) 共計：團體 16 場 個人 30 場									
時間 \ 場地	1	2	3	4	5	6	7	8	9	10
08:30	主管決#5	主管決#6	混乙決1	混乙決2	混乙決3	混乙決4	百齡決#9	百齡決#10	百齡決#11	百齡決#12
08:50	女子決#5	女子決#6	壯年決#13	壯年決#14	壯年決#15	壯年決#16	長青決#1	長青決#2		
09:10							混乙決5	混乙決6	混乙決7	混乙決8
09:30							百齡決#13	百齡決#14	百齡決#15	百齡決#16
09:50	男甲決#3	男甲決#4	男乙決#17	男乙決#18	男乙決#19		長青決#3	長青決#4	主管決#7	主管決#8
10:10						混乙決9	混乙決10	混乙決11		
10:30						百齡決#17	百齡決#18	百齡決#19		
10:50										
11:10	女子決#7	女子決#8	壯年決#17	壯年決#18	壯年決#19					
11:30										
11:50										
12:00	閉幕賦歸									